

## ■ Переменный вихревой диффузор KD-8

### Применение

Переменный вихревой диффузор KD-8 используется для подачи воздуха в помещениях, в которых необходим большой воздухообмен (спортивные залы, бассейны, аэропорты ...), т.к. обеспечивает подачу большого объема воздуха. Регулируемые пластины на приточной панели дают правильный приток холодного или теплого воздуха, т.к. настраиваются непрерывно до позиции под углом 90°, что позволяет подавать воздух горизонтально под потолок или вихревым потоком в направлении пола.

### Описание

Вихревой диффузор KD-8 состоит из присоединительной камеры из оцинкованной листовой стали и приточной панели. Рама и регулировочные пластины изготовлены из алюминиевых профилей, покрашенных в натуральный цвет алюминия. В присоединительной камере встроен регулирующий клапан из перфорированной листовой стали для регулирования количества воздуха. Приточные пластины соединены между собой и имеют центральную регулировку.



### Составные части и размеры

1. Присоединительная камера
2. Присоединительный патрубок
3. Перфорированная панель
4. Регулирующий клапан
5. Квадратный диффузор KD-8

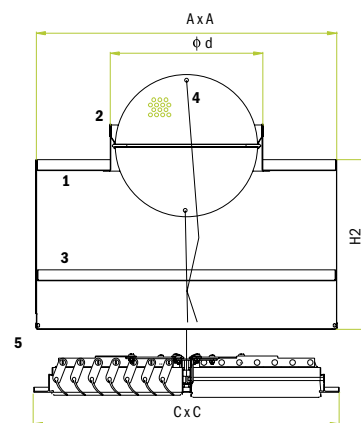
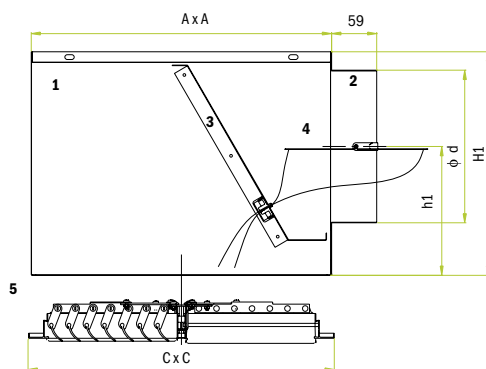

Размер	A	C	H1	h1	H2	Φd	A <sub>ef</sub> (м <sup>2</sup> )
425	422	431	330	190	300	198	0,1014
600	599	606	450	250	300	313	0,2367
775	774	781	530	280	300	448	0,3987
1050	1049	1056	630	340	400	498	0,7904

A<sub>ef</sub> – площадь живого сечения (м<sup>2</sup>)

### Виды регуляции пластин I

#### KD-8/R

Ручное регулирование с помощью стандартного ключа

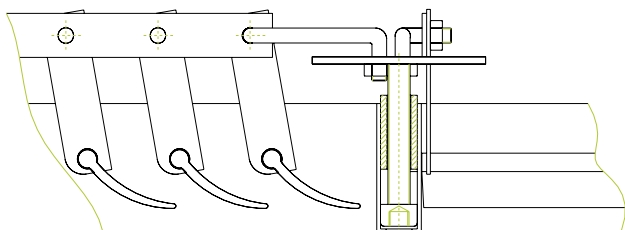

#### KD-8/B1,B2,B3

Электромоторное регулирование

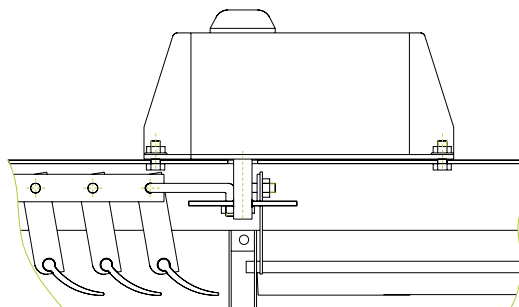

### Дополнительное оборудование диффузора

#### KD-8/R/S/M/ + квадратная плита

Дополнительная квадратная плита для достижения лучшего потолочного эффекта при охлаждении.

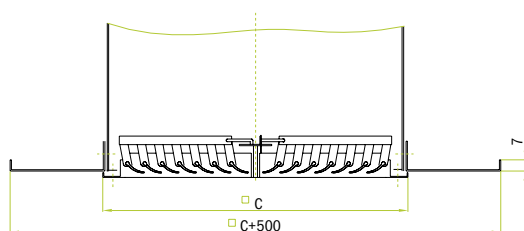

#### KD-8/R/S/M/ + защитная сетка

Дополнительная защитная сетка для защиты от ударов мячом.

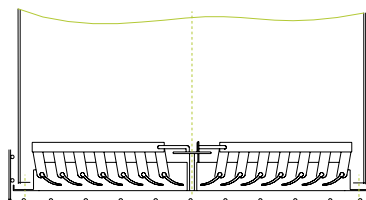

### Образец заказа

#### KD-8 / R / S / M / I разм. 425 + квадратная плита

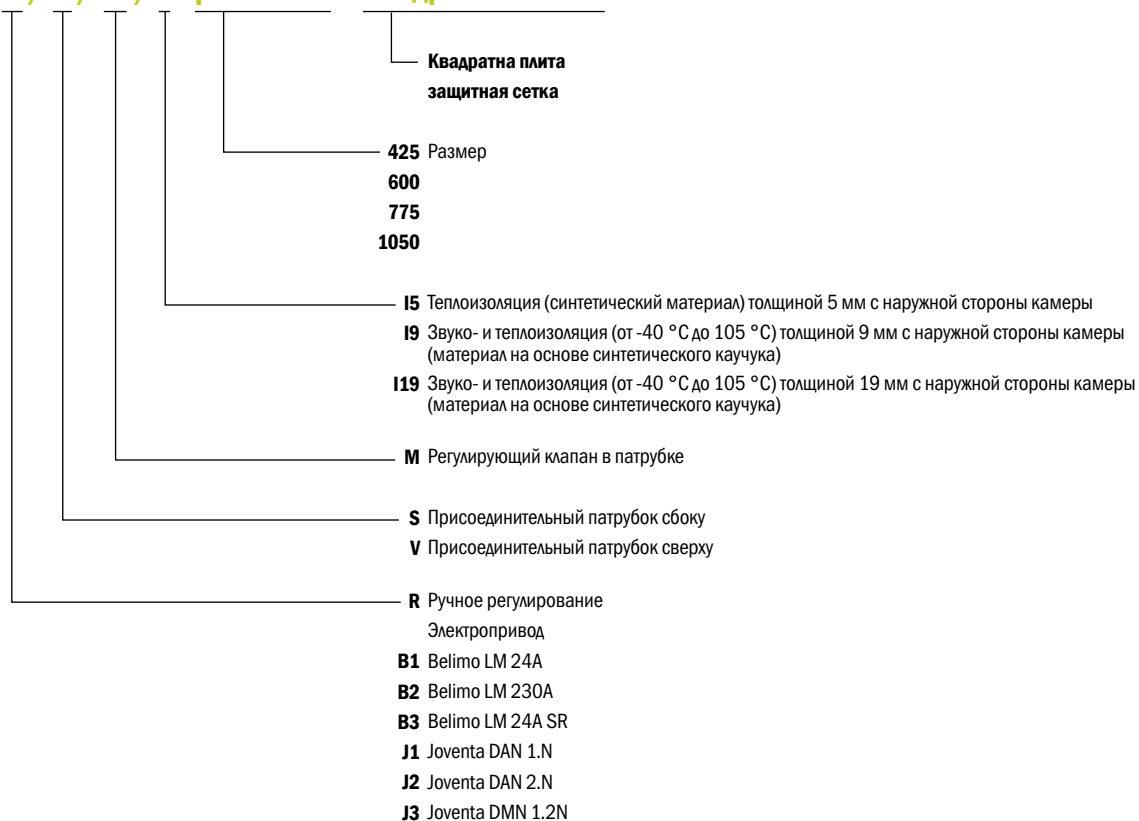

### Значение символов

- Q (м³/час)** Расход воздуха
- x (м)** Расстояние от стены по горизонтали
- H (м)** Высота помещения
- H1 (м)** Расстояние от потолка до рабочей зоны
- L (м)** Длина выброса ( $L = H1 + x$ )
- $V_L$  (м/с)** Скорость струи воздуха на расстоянии L
- $\Delta t_z$  (K)** Разница между температурой воздуха в помещении и температурой приточного воздуха
- $\Delta t_t$  (K)** Разница между температурой помещения и температурой струи воздуха
- $\Delta p_r$  (Па)** Перепад давления
- $L_{WA}$  (дБ(A))** Уровень звуковой мощности
- $V_{H1}$  (м/с)** Скорость воздуха на расстоянии H1
- A, B (м)** Расстояние между двумя диффузорами по длине и ширине

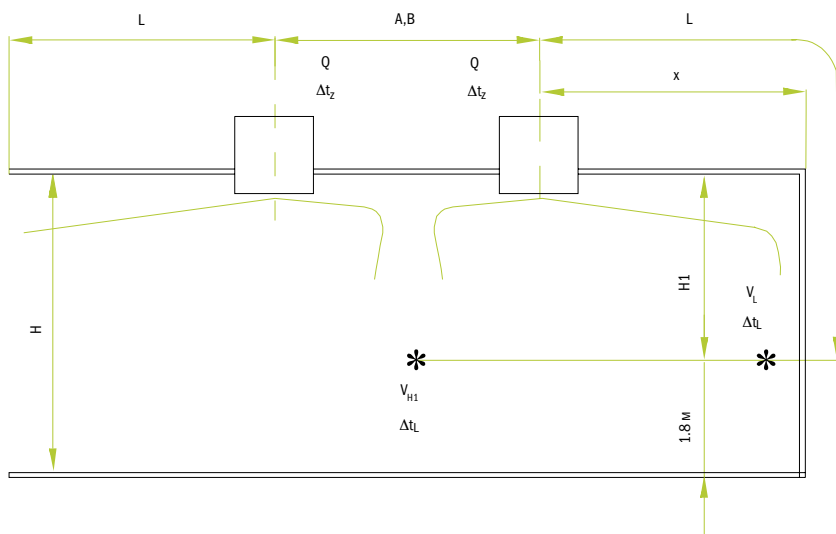

### Перепады давления и шума

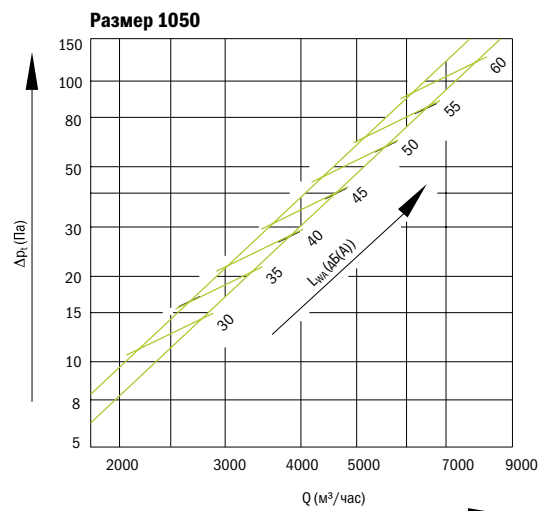
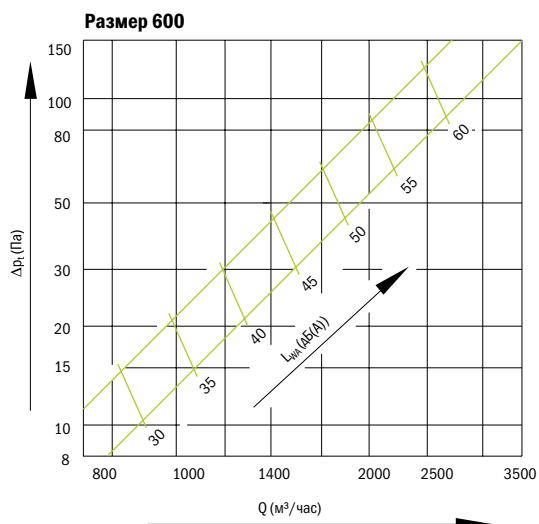
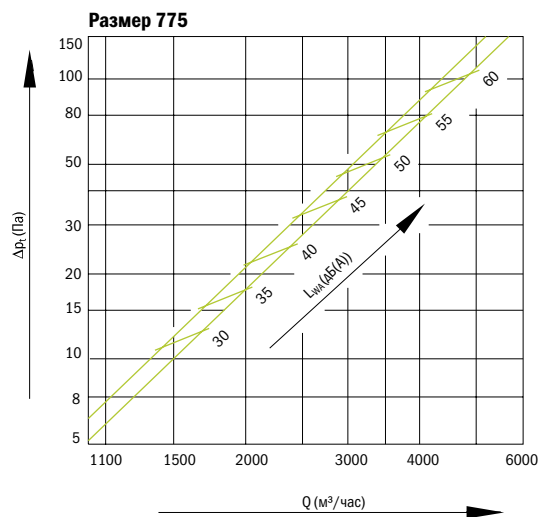
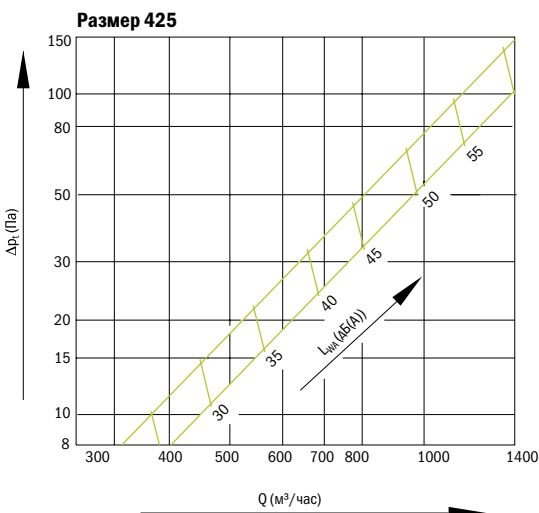

ВЕНТИЛЯЦИОННЫЕ  
РЕШЕТКИ И ВЕНТИЛИ

КРУГЛЫЕ ДИФФУЗОРЫ,  
КВАДРАТНЫЕ ДИФФУЗОРЫ

ВИХРЕВЫЕ ДИФФУЗОРЫ,  
ПЕРЕМЕННЫЕ ВИХРЕВЫЕ  
ДИФФУЗОРЫ

ЛИНЕЙНЫЕ ДИФФУЗОРЫ,  
СПИРОКАНАЛЬНЫЕ  
ДИФФУЗОРЫ

ВОЗДУХОРАСПРЕДЕЛИТЕЛИ  
ДЛЯ ВЫТЕСНЯЮЩЕЙ  
ВЕНТИЛЯЦИИ

СОПЛОВЫЕ  
ВОЗДУХОРАСПРЕДЕЛИТЕЛИ

НАРУЖНЫЕ ЭЛЕМЕНТЫ

РЕГУЛИРОВАНИЕ  
ПОТОКА ВОЗДУХА

ШУМОГЛУШИТЕЛИ,  
АКУСТИЧЕСКИЕ РЕШЕТКИ

**Максимальная длина выброса**

Максимальная длина выброса под углом 45°

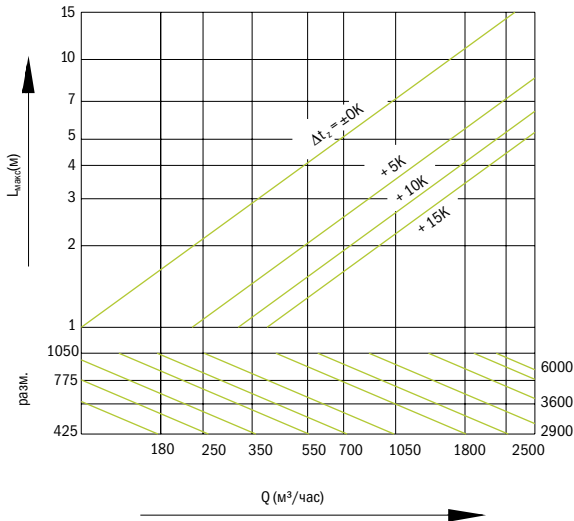

Максимальная длина выброса под углом 75°

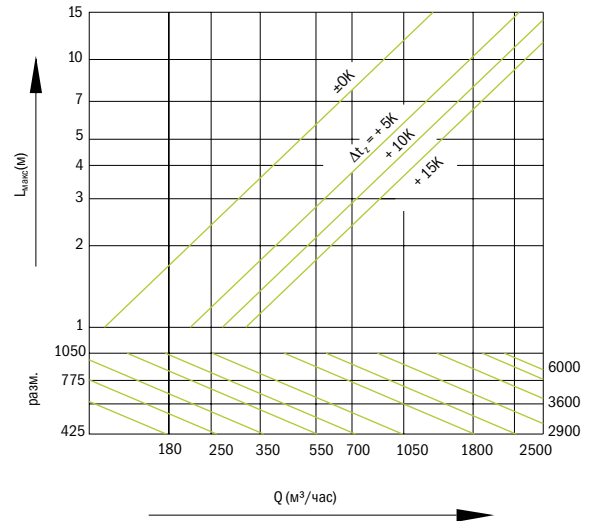

Максимальная длина выброса под углом 60°

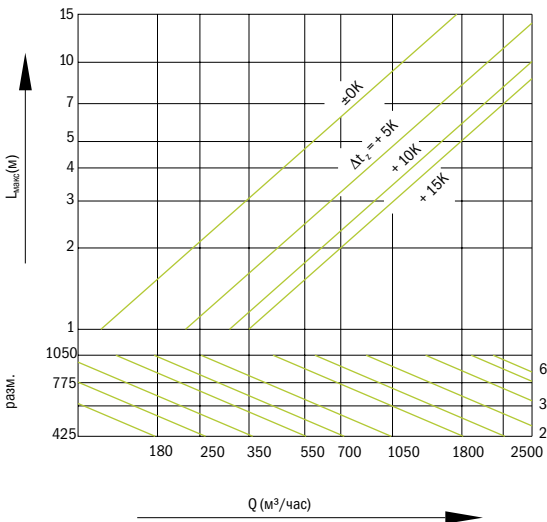

Максимальная длина выброса под углом 90°

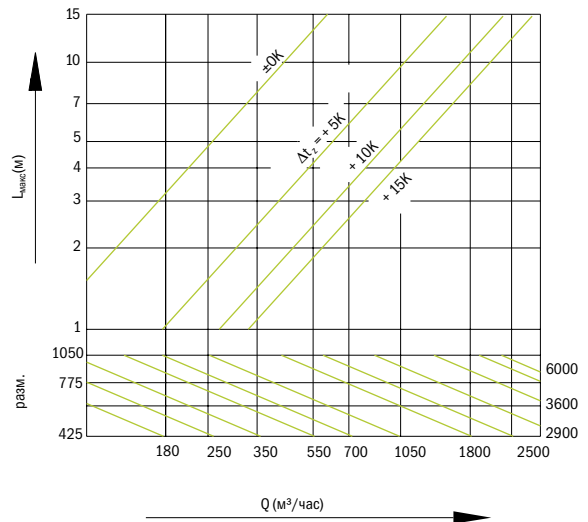

**Зависимость скорости в рабочей зоне от расстояния A (эффект настилая струи)**

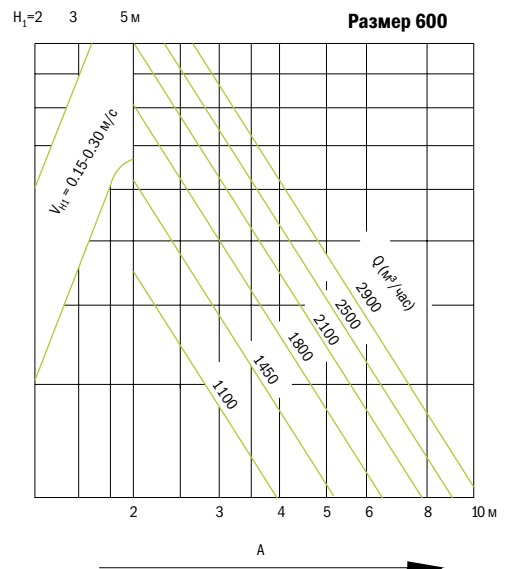
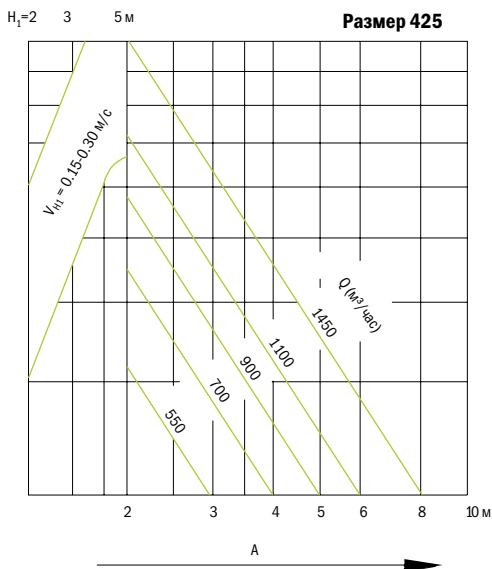

### Зависимость скорости в рабочей зоне от расстояния A

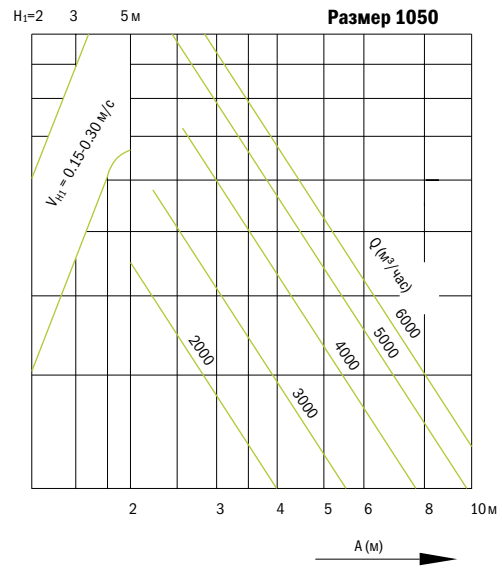
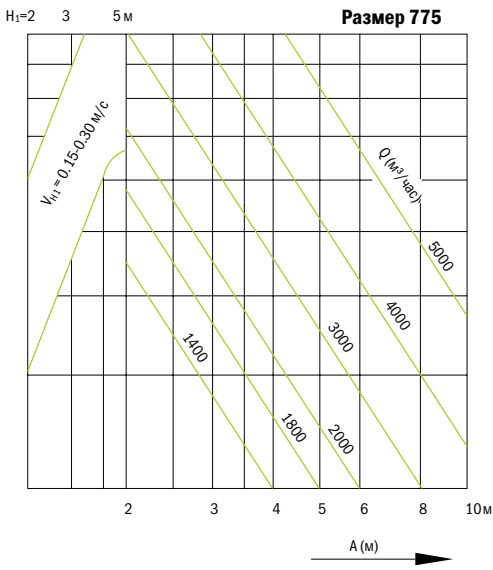

### Зависимость скорости у стены от расстояния L

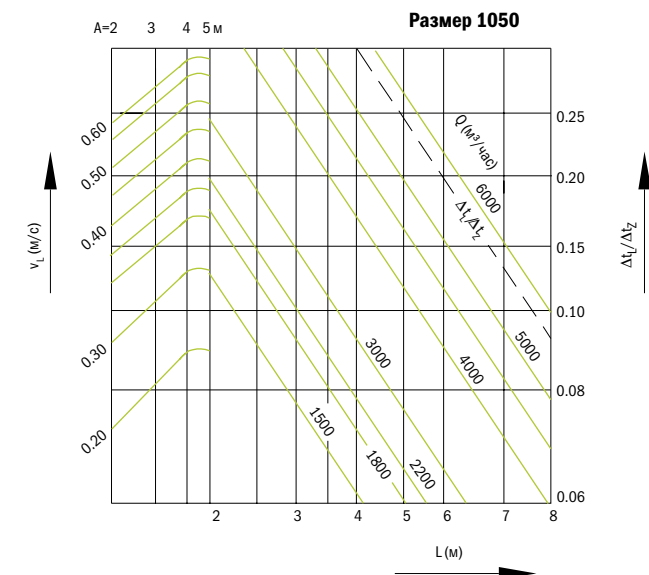
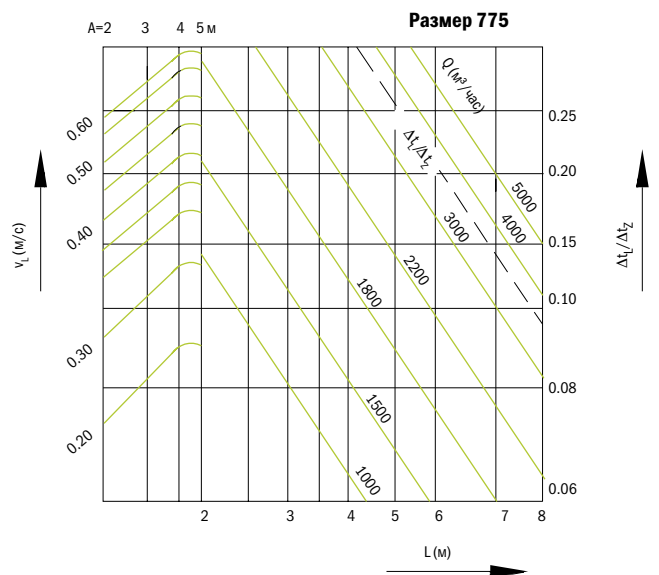
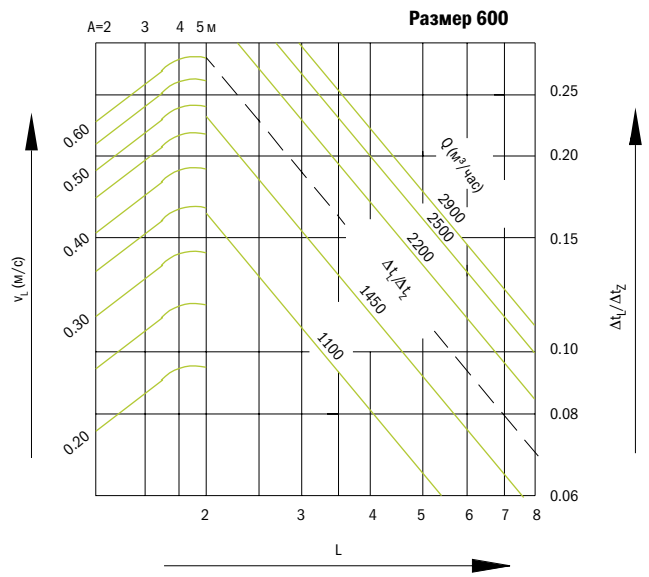
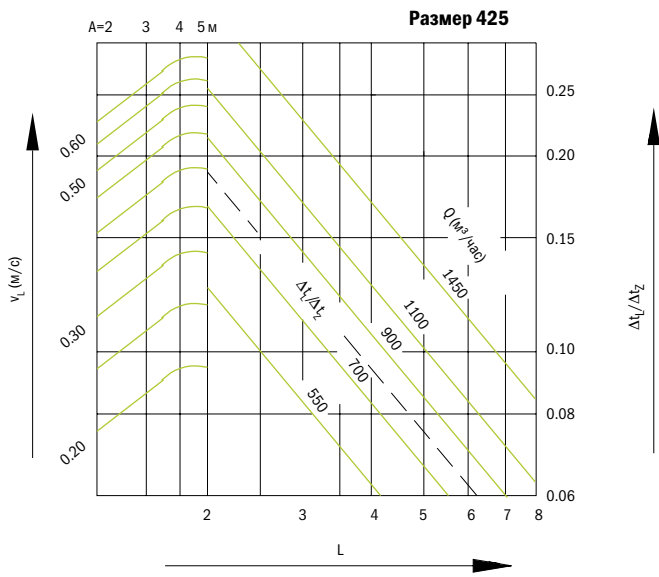

ВЕНТИЛЯЦИОННЫЕ РЕШЕТКИ И ВЕНТИЛИ  
КРУГЛЫЕ ДИФфуЗОРЫ, КВАДРАТНЫЕ ДИФфуЗОРЫ  
ВИХРЕВЫЕ ДИФфуЗОРЫ, ПЕРЕМЕННЫЕ ВИХРЕВЫЕ ДИФфуЗОРЫ  
ЛИНЕЙНЫЕ ДИФфуЗОРЫ, СПИРОКАНАЛЬНЫЕ ДИФфуЗОРЫ  
ВОЗДУХОРАСПРЕДЕЛИТЕЛИ ДЛЯ ВЫТЕСНЯЮЩЕЙ ВЕНТИЛЯЦИИ  
СОПЛОВЫЕ ВОЗДУХОРАСПРЕДЕЛИТЕЛИ  
НАРУЖНЫЕ ЭЛЕМЕНТЫ  
РЕГУЛИРОВАНИЕ ПОТОКА ВОЗДУХА  
ШУМОГЛУШИТЕЛИ, АКУСТИЧЕСКИЕ РЕШЕТКИ